

INSPIRON™

GUIA DE CONFIGURAÇÃO





YOURS IS HERE

INSPIRON™

GUIA DE CONFIGURAÇÃO

Modelo PP42L

Notas, avisos e advertências

-  **NOTA:** Uma NOTA indica informações importantes para utilizar melhor o computador.
-  **AVISO:** Um AVISO indica possíveis danos ao hardware ou a perda de dados e ensina como evitar o problema.
-  **ADVERTÊNCIA:** Uma ADVERTÊNCIA indica um possível dano à propriedade, risco de lesões corporais ou mesmo risco de vida.

As informações deste documento estão sujeitas a alteração sem aviso prévio

© 2009 Dell Inc. Todos os direitos reservados.

É terminantemente proibida qualquer forma de reprodução deste material sem a permissão por escrito da Dell Inc.

Marcas comerciais usadas neste texto: *Dell*, o logotipo *DELL*, *Inspiron*, *YOURS IS HERE* e *DellConnect* são marcas comerciais da Dell Inc.; *Intel*, *Celeron*, e *Pentium* são marcas registradas e *Core* é uma marca comercial da Intel Corporation nos Estados Unidos e em outros países; *Microsoft*, *Windows*, *Windows Vista*, e o logotipo do botão iniciar do *Windows Vista* são marcas comerciais ou marcas registradas da Microsoft Corporation nos Estados Unidos e/ou em outros países; *Blu-ray Disc* é uma marca registrada da Blu-ray Disc Association; *Bluetooth* é uma marca registrada de propriedade da Bluetooth SIG, Inc. e é usada pela Dell sob licença.

Os demais nomes e marcas comerciais podem ser usados neste documento como referência às entidades detentoras de tais marcas e nomes ou aos seus produtos. A Dell Inc. declara que não tem interesse de propriedade quanto a nomes e marcas comerciais de terceiros.

Março de 2009

P/N T099N

Rev. A00

Índice

Como configurar seu notebook Inspiron™ . . . 5

- Antes de configurar o computador 5
- Como conectar o adaptador CA 6
- Conecte o cabo de rede (opcional) 7
- Pressione o botão liga/desliga 8
- Configuração do Windows Vista® 9
- Ativar ou desativar rede sem fio 9
- Como conectar-se à Internet (opcional) . . . 10

Como usar seu notebook Inspiron™ 12

- Recursos do lado direito 12
- Recursos do lado esquerdo 14
- Recursos da parte frontal 16
- Recursos da base do computador e do teclado 18
- Gestos do touch pad 20
- Controles de mídia 22

- Recursos da tela 24
- Como remover e recolocar a bateria 26
- Recursos de software 28

Como solucionar problemas 30

- Problemas de rede 30
- Problemas de energia 32
- Problemas de memória 33
- Problemas de travamento e de software . . 34

Como usar ferramentas de suporte 36

- Dell Support Center 36
- Mensagens do sistema 37
- Solucionador de problemas de hardware . . 39
- Dell Diagnostics 40

Índice

Como restaurar o sistema operacional	42
Restauração do Sistema	42
Dell Factory Image Restore	44
Como reinstalar o sistema operacional	46
Como obter ajuda	48
Suporte técnico e serviço de atendimento ao cliente	49
Serviços on-line	50
Serviço automático de status de pedidos	51
Informações sobre o produto	51
Antes de ligar para a Dell	52
Como entrar em contato com a Dell	53
Como encontrar mais informações e recursos	55
Especificações	57
Índice remissivo	64

Como configurar seu notebook Inspiron™

Esta seção fornece informações sobre como configurar seu notebook Inspiron 1440 e como conectar periféricos.

Antes de configurar o computador

Ao posicionar o seu computador, verifique se há fácil acesso a uma fonte de alimentação, se há ventilação adequada e uma superfície nivelada para colocar o computador.

A diminuição do fluxo de ar ao redor do seu notebook Inspiron pode causar superaquecimento. Para evitar o superaquecimento, você deve deixar uma distância de, pelo menos, 10,2 cm na parte traseira do computador e, no mínimo, 5,1 cm em todos os outros lados. Nunca deixe o computador em um espaço fechado, como um armário ou uma gaveta, quando estiver ligado.

 **ADVERTÊNCIA:** Não bloqueie, não introduza objetos e nem permita o acúmulo de poeira nas aberturas de ventilação. Não coloque o computador Dell™, enquanto estiver ligado, em ambientes com pouca ventilação (como maletas fechadas). O bloqueio do fluxo de ar pode danificar o computador ou causar incêndio. O ventilador é acionado quando o computador esquenta. O ruído produzido é normal e não indica que o ventilador ou o computador esteja com problemas.

 **AVISO:** Colocar ou empilhar objetos pesados ou pontiagudos sobre o computador pode causar danos permanentes ao equipamento.

Como conectar o adaptador CA

Conecte o adaptador CA ao computador e ligue-o em uma tomada elétrica ou protetor contra surtos de tensão.

⚠ ADVERTÊNCIA: O adaptador CA funciona com tomadas elétricas do mundo todo. No entanto, os conectores de alimentação e as régua de energia variam de país para país. O uso de um cabo incompatível ou a conexão incorreta de um cabo a uma régua de energia ou à tomada elétrica poderá causar incêndio ou danos permanentes ao seu computador.

✍ NOTA: Carregue a bateria do computador pelo menos 12 horas antes de usá-lo com a energia da bateria.

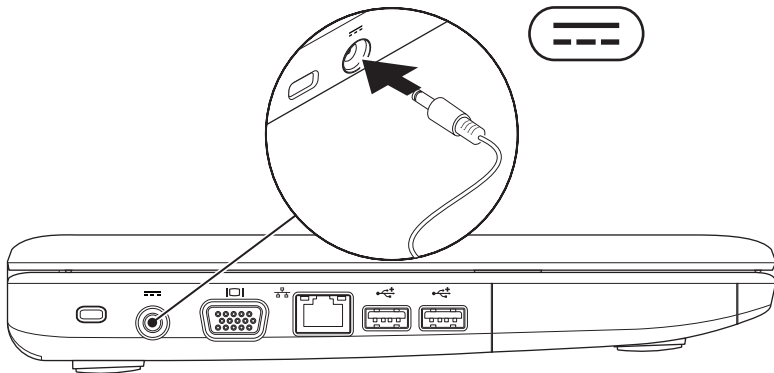

Conecte o cabo de rede (opcional)

Para usar uma conexão de rede com fio, conecte o cabo de rede.

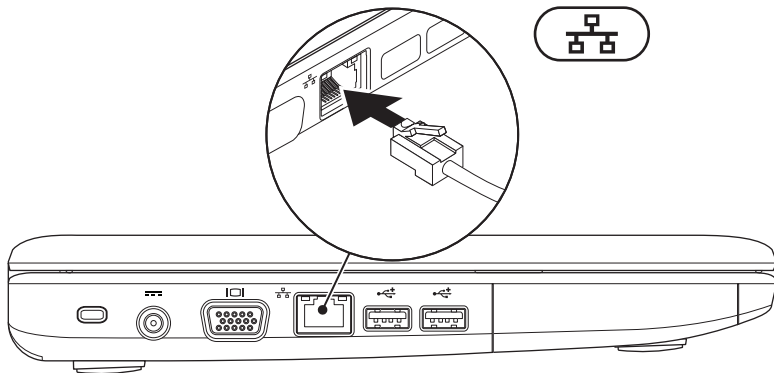

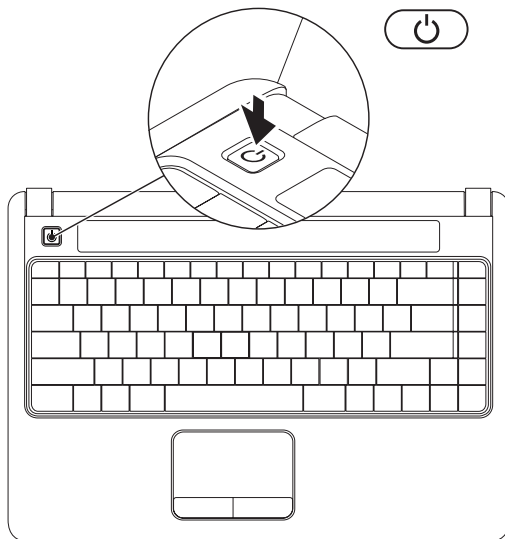

Pressione o botão liga/desliga



Configuração do Windows Vista®

Se você selecionou o sistema operacional Windows Vista no momento da aquisição, seu computador Dell já está pré-configurado com o Windows Vista. Para configurar o Windows Vista pela primeira vez, siga as instruções na tela. Essas etapas são obrigatórias e podem levar cerca de 15 minutos para serem concluídas. As telas ajudam você a passar por vários procedimentos, incluindo a aceitação dos contratos de licença, a configuração das preferências e de uma conexão com a Internet.

 **AVISO: Não interrompa o processo de configuração do sistema operacional. Se você fizer isso, seu computador poderá se tornar inutilizável.**

 **NOTA:** É recomendável baixar e instalar em seu computador o BIOS e os drivers mais recentes, disponíveis no site de suporte da Dell em support.dell.com (em Inglês).

Ativar ou desativar rede sem fio

Para ativar a rede sem fio, com o computador ligado:

1. Pressione <Fn><F2> ou a tecla  no teclado.

A caixa de diálogo **Ativação/desativação de rede sem fio** é exibida.

2. Selecione uma das seguintes opções:

- **Ativar Bluetooth**
- **Ativar LAN sem fio**

3. Clique em **OK**.

Para desativar uma rede sem fio, pressione <Fn><F2> novamente para desligar todos os dispositivos.

Como conectar-se à Internet (opcional)

 **NOTA:** Os provedores de serviços e suas ofertas variam em função do país.

Para se conectar à Internet, você precisa de um modem externo ou de uma conexão de rede e de um provedor de Internet.

Se um adaptador WLAN não foi fornecido junto com o pacote original, você poderá adquirir um no site da Dell em **www.dell.com (em Inglês)**.

 **NOTA:** Se você não conseguir se conectar à Internet, mas já tiver conseguido conexão anteriormente, talvez o serviço fornecido pelo seu provedor esteja interrompido no momento. Entre em contato com o seu provedor para verificar o status do serviço, ou tente se conectar novamente mais tarde.

Tenha as informações de seu provedor à mão. Se você não tiver um provedor de Internet, o assistente **Conectar-se à Internet** poderá ajudá-lo a obter um.

Como configurar uma conexão com fio

- Se você estiver usando uma conexão discada, conecte a linha telefônica ao modem USB externo (opcional) e ao conector do telefone na parede antes de configurar sua conexão com a Internet.
- Se você estiver usando uma conexão DSL ou uma conexão via modem a cabo ou satélite, entre em contato com o seu provedor de Internet ou com o serviço de telefone celular para obter instruções de configuração.

Para concluir a configuração de sua conexão com fio à Internet, siga as instruções em “Como configurar a conexão à Internet”, na página 11.

Como configurar uma conexão sem fio

 **NOTA:** Para configurar o roteador sem fio, consulte a documentação fornecida com seu roteador.

Antes que você possa utilizar sua conexão sem fio com a Internet, é necessário conectar-se ao roteador sem fio. Para configurar sua conexão a um roteador sem fio:

1. Salve e feche todos os arquivos e programas abertos.
2. Clique em **Iniciar**  → **Conectar a**.
3. Siga as instruções na tela para concluir a configuração.

Como configurar a conexão à Internet

1. Salve e feche todos os arquivos e programas abertos.
2. Clique em **Iniciar**  → **Painel de Controle**.
3. Em **Rede e Internet**, clique em **Conectar-se à Internet**.

A janela **Conectar-se à Internet** é exibida.

4. Clique em **Banda larga (PPPoE)** ou em **Dial-up**, dependendo de como você deseja fazer a conexão:
 - Escolha **Banda larga** se você for usar um DSL, modem via satélite, modem por TV a cabo ou conexão pela tecnologia sem fio Bluetooth®.
 - Escolha **Dial-up** se você for usar um modem dial-up USB ou ISDN opcional.

 **NOTA:** Se você não souber qual tipo de conexão deve ser selecionado, clique em **Ajude-me a escolher** ou entre em contato com o provedor de Internet.





5. Siga as instruções na tela e use as informações de configuração fornecidas pelo seu provedor para concluir a configuração.

Como usar seu notebook Inspiron™

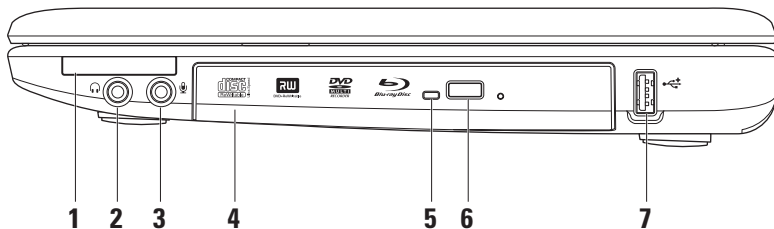
O notebook Inspiron 1440 possui indicadores e botões que fornecem informações e permitem executar tarefas comuns. Os conectores de seu computador oferecem a opção de conectar dispositivos adicionais.

Recursos do lado direito



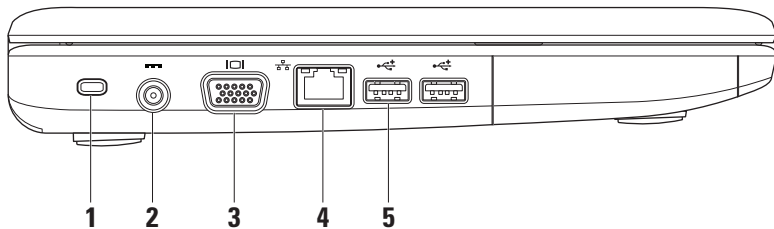

-
-  **Slot ExpressCard** – fornece suporte para memória adicional, comunicação com e sem fio, recursos multimídia e de segurança. Oferece suporte para ExpressCards de 34 mm.
 **NOTA:** Seu computador é fornecido com uma *tampa* plástica instalada no slot de ExpressCard. As tampas protegem os slots não usados contra poeira e outras partículas. Guarde a tampa para utilizá-la quando não houver uma ExpressCard instalada no slot. Tampas de outros computadores podem não se encaixar no seu computador.
-
-  **Conector de saída de áudio/fone de ouvido** – conecta-se a um par de fones de ouvido ou envia o áudio para altofalantes ou sistema de som.
-
-  **Conector de entrada de áudio/microfone** – conecta-se a um microfone ou a um sinal de entrada para uso com programas de áudio.
-
- Unidade ótica** – reproduz ou grava CDs, DVDs, Blu-ray disc (opcional). Ao inserir os discos, certifique-se de que o lado impresso ou escrito esteja voltado para cima.
-
- Luz da unidade ótica** – pisca quando você pressiona o botão "ejetar" da unidade ótica ou quando insere um disco e a unidade começa a lê-lo.
-
- Botão "ejetar" da unidade ótica** – abre a unidade ótica.
-
-  **Conector USB 2.0** – conecta-se aos dispositivos USB, como mouse, teclado, impressora, unidade externa e MP3 player.

Recursos do lado esquerdo





-
- 1 Slot do cabo de segurança** – acopla um dispositivo antifurto comercialmente disponível no mercado ao computador.

 **NOTA:** Antes de adquirir um dispositivo antifurto, verifique se funciona com o slot do cabo de segurança do computador.

- 2**  **Conector do adaptador CA** – conecta-se ao adaptador CA para fornecer alimentação ao computador e carregar a bateria.
-

- 3**  **Conector VGA** – conecta-se a um monitor ou projetor.
-

- 4**  **Conector de rede** – Conecta seu computador a uma rede ou a um dispositivo de banda larga, se você estiver usando uma rede com fio.
-

- 5**  **Conectores USB 2.0 (2)** – conectam-se aos dispositivos USB, como mouse, teclado, impressora, unidade externa e MP3 player.

Recursos da parte frontal

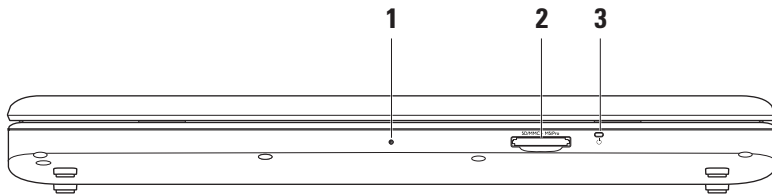

1 Único microfone analógico integrado – oferece som de qualidade para bate-papo por vídeo e gravação de voz.

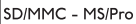
2  **Leitor de cartão de mídia 7 em 1** – fornece uma maneira rápida e conveniente de exibir e compartilhar fotos digitais, música, vídeos e documentos armazenados nos seguintes cartões de memória digital:

- Cartão de memória SD (Secure Digital)
- cartão SDIO (Secure Digital Input Output)
- Cartão MMC (várias mídias)
- Memory Stick
- Memory Stick PRO
- Cartão Hi Speed-SD
- Cartão Hi Density-SD

3  **Luz indicadora de energia/bateria** – acende e não pisca ou pisca para indicar o status da energia/carga da bateria. A luz indica os seguintes estados quando o computador é carregado ou utilizado com:

um adaptador CA

- Branco contínuo – o computador está ligado/desligado e a bateria está carregando.
- Branco intermitente – o computador está em modo de espera.
- Desligada – o computador está desligado ou no modo de hibernação.

uma bateria

- Branco contínuo – o computador está ligado.
- Branco intermitente – o computador está em modo de espera.
- Âmbar contínuo – a carga da bateria está baixa. Conecte a um adaptador CA para carregar a bateria.
- Desligada – o computador está desligado ou no modo de hibernação.

Recursos da base do computador e do teclado

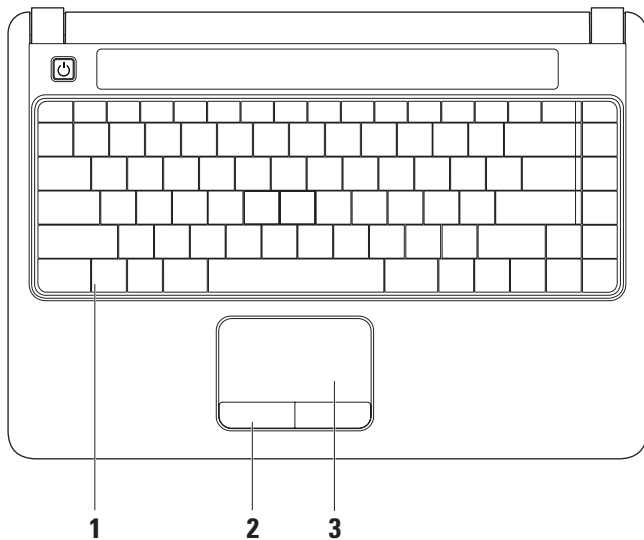

-
- 1 Teclado** – para obter mais informações sobre o teclado, consulte o *Guia de Tecnologia Dell*. Os controles de mídia também estão localizados no teclado. Essas teclas controlam a reprodução de CDs, DVDs, Blu-ray (opcional) e mídias.

 - 2 Botões do touch pad** – têm as mesmas funções de clique com os botões direito e esquerdo de um mouse.

 - 3 Touch pad** – fornece a funcionalidade de um mouse para mover o cursor, arrastar e mover itens selecionados e clicar com o botão esquerdo ao tocar na superfície.

Gestos do touch pad

Rolar

Permite navegar pelo conteúdo. O recurso de rolagem inclui:

Rolagem tradicional – permite rolar para cima e para baixo, ou para a direita e para a esquerda.

Para rolar para cima e para baixo:

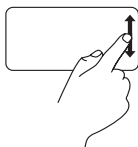

Mova o dedo para cima ou para baixo na zona de rolagem vertical (à direita do touch pad) para rolar para cima ou para baixo na janela ativa.

Para rolar para a direita e para a esquerda:

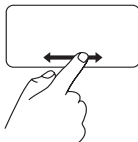

Mova o dedo para a direita ou para a esquerda na zona de rolagem horizontal (na parte inferior do touch pad) para rolar para a direita ou para a esquerda na janela ativa.

Rolagem circular – permite rolar para cima e para baixo, ou para a direita e para a esquerda.

Para rolar para cima e para baixo:

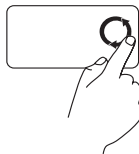

Mova o dedo na zona de rolagem vertical (à direita do touch pad) em movimentos circulares no sentido horário para rolar para cima, ou no sentido anti-horário para rolar para baixo.

Para rolar para a direita e para a esquerda:



Mova o dedo na zona de rolagem horizontal (na parte inferior do touch pad) em movimentos circulares no sentido horário para rolar para a direita, ou no sentido anti-horário para rolar para a esquerda.

Zoom

Permite aumentar ou diminuir a aproximação do conteúdo da tela. O recurso de zoom inclui:

Zoom com um dedo – permite aumentar ou diminuir o zoom.

Para aumentar o zoom:

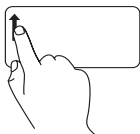

Mova o dedo para cima na área de zoom (à esquerda do touch pad) para aumentar o zoom.

Para diminuir o zoom:

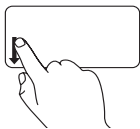

Mova o dedo para baixo na área de zoom (à esquerda do touch pad) para diminuir o zoom.

Controles de mídia

É possível configurar as teclas para controle de mídia usando o **Function Key Behavior (Comportamento da tecla de função)** no utilitário **Configuração do sistema**. As opções na configuração **Function Key Behavior** são:

Multimedia Key First (Tecla de multimídia primeiro) – esta é a opção padrão. Pressionar qualquer tecla de controle de mídia executa a ação multimídia associada. Para a tecla de função, pressione <Fn> + a tecla de função desejada.

Function Key First (Tecla de função primeiro) – pressionar qualquer tecla de função executa a função associada. Para a ação multimídia, pressione <Fn> + a tecla de controle de mídia desejada.

 **NOTA:** A opção **Multimedia Key First** fica ativa apenas no sistema operacional. Durante o POST, pressione <F2> ou <F12> diretamente.





 Desativar o som

 Abaixar o volume

 Aumentar o volume

 Reproduzir a faixa ou o capítulo anterior

 Reproduzir ou pausar

 Reproduzir a próxima faixa ou o próximo capítulo

 Ejetar o disco

Recursos da tela

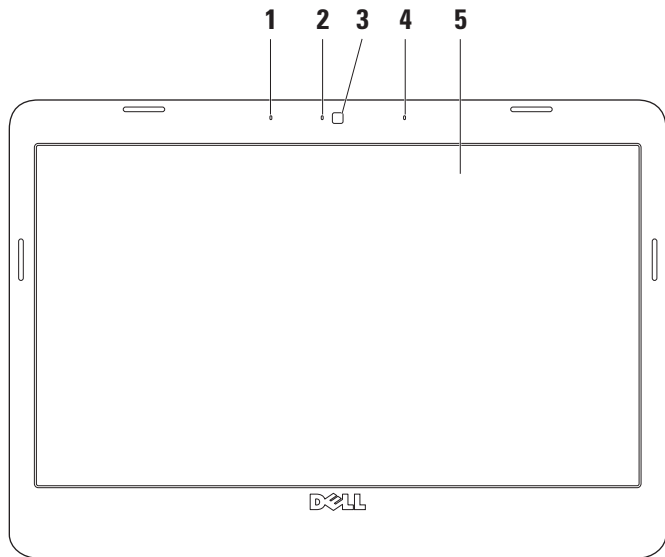

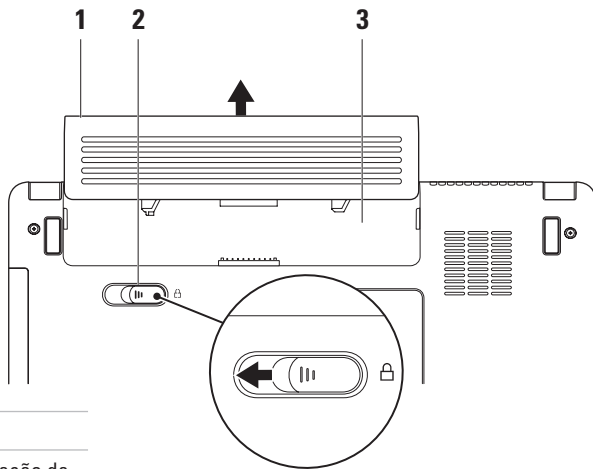

-
- 1 Microfone de matriz digital esquerdo (opcional)** – combina-se com o microfone de matriz digital direito para oferecer som de alta qualidade para bate-papo por vídeo e gravação de voz.
-
- 2 Luz de atividade da câmera (opcional)** – indica se a câmera está ligada ou desligada. Dependendo das seleções que você fez ao adquirir o seu computador, o equipamento pode não ter uma câmera inclusa.
-
- 3 Câmera (opcional)** – câmera integrada para captura de vídeo, conferência e bate-papo. Dependendo das seleções que você fez ao adquirir o seu computador, o equipamento pode não ter uma câmera inclusa.
-
- 4 Microfone de matriz digital direito (opcional)** – combina-se com o microfone de matriz digital esquerdo para oferecer som de alta qualidade para bate-papo por vídeo e gravação de voz.
-
- 5 Tela** – sua tela pode variar com base nas seleções feitas quando você adquiriu o computador. Para obter mais informações sobre telas, consulte o *Guia de Tecnologia Dell*.

Como remover e recolocar a bateria



- 1 Bateria
- 2 Trava de liberação da bateria
- 3 Compartimento da bateria

-  **ADVERTÊNCIA:** Antes de iniciar qualquer procedimento desta seção, siga as instruções de segurança fornecidas com o computador.
-  **ADVERTÊNCIA:** O uso de uma bateria incompatível pode aumentar o risco de incêndio ou de explosão. Este computador deve utilizar apenas baterias adquiridas da Dell. Não use baterias de outros computadores.
-  **ADVERTÊNCIA:** Antes de remover a bateria, desligue o computador e remova qualquer cabo externo (incluindo o adaptador CA).

Para remover a bateria:

1. Desligue o computador e vire-o com a parte de baixo virada para cima.
2. Deslize a trava de liberação da bateria para o lado.
3. Deslize e remova a bateria do respectivo compartimento.

Para recolocar a bateria, deslize-a para dentro do compartimento até encaixá-la no lugar.

Recursos de software

 **NOTA:** Para obter mais informações sobre os recursos descritos nesta seção, consulte o *Guia de Tecnologia Dell* em seu disco rígido ou no site de suporte da Dell em support.dell.com (em Inglês).

Produtividade e comunicação

Você pode usar o seu computador para criar apresentações, folhetos, cartões comemorativos, flyers e planilhas, dependendo dos aplicativos instalados em seu computador. Verifique o seu pedido de compra do software instalado em seu computador.

Depois de se conectar à Internet, você poderá acessar sites da Web, configurar uma conta de e-mail, carregar e baixar arquivos etc.

Entretenimento e multimídia

Você pode usar o seu computador para assistir a vídeos, executar jogos, ouvir música e estações de rádio da Internet.

Como personalizar a área de trabalho

Você pode personalizar sua área de trabalho, alterando a aparência, a resolução, o papel de parede, a proteção de tela etc. Para isso, basta acessar a janela **Personalizar aparência e sons**.

Para acessar a janela de propriedades de vídeo:

1. Clique com o botão direito do mouse em uma área aberta da área de trabalho.
2. Depois, clique em **Personalizar** para abrir a janela **Personalizar aparência e sons** e saber mais sobre suas opções de personalização.

Como personalizar suas configurações de energia

Você pode usar as opções de energia do seu sistema operacional para definir as configurações de energia do seu computador.

O Microsoft® Windows Vista® oferece três opções como padrão:

- **Equilibrado** — esta opção oferece desempenho completo quando você precisa e economiza energia durante os períodos de inatividade.

- **Economia de energia** — esta opção economiza energia em seu computador reduzindo o desempenho do sistema, para maximizar a vida útil do computador, e diminuindo a quantidade de energia consumida durante seu ciclo de vida útil.
- **Alto desempenho** — esta opção fornece o mais alto nível de desempenho do sistema em seu computador, adaptando a velocidade do processador à sua atividade e maximizando o desempenho do sistema.

Como transferir informações para o novo computador

1. Clique em **Iniciar**  → **Transferir arquivos e configurações** → **Transferência Fácil do Windows**.
2. Na janela **Controle de Conta de Usuário**, clique em **Continuar**.
3. Clique em **Iniciar uma nova transferência** ou em **Continuar uma transferência em andamento**.

Siga as instruções do assistente de **Transferência Fácil do Windows**.

Como fazer backup dos dados

É recomendado que você faça o backup periódico de arquivos e pastas em seu computador.

Para fazer backup de arquivos:

1. Clique em **Iniciar**  → **Painel de controle** → **Sistema e manutenção** → **Centro de Boas-Vindas** → **Transferir arquivos e configurações**.
2. Clique em **Fazer backup de arquivos** ou **Fazer backup do computador**.
3. Clique em **Continuar** na janela **Controle de Conta de Usuário** e siga as instruções no assistente **Fazer backup de arquivos**.

Como solucionar problemas

Esta seção fornece informações para a solução de problemas em seu computador. Se você não conseguir resolver o seu problema usando as diretrizes a seguir, consulte “Como usar ferramentas de suporte”, na página 36 ou “Como entrar em contato com a Dell” na página 53.

Problemas de rede

Conexões sem fio

Se a conexão de rede sem fio for perdida — o roteador sem fio está off-line ou a opção sem fio foi desativada no computador.

- Verifique o seu roteador sem fio para garantir que esteja ligado e conectado à sua fonte de dados (modem a cabo ou hub de rede).
- Alguma interferência pode estar bloqueando ou interrompendo sua conexão sem fio. Tente mover o computador para ficar mais próximo de seu roteador sem fio.
- Restabeleça sua conexão com o roteador sem fio:
 - a. Salve e feche todos os arquivos e programas abertos.
 - b. Clique em **Iniciar**  → **Conectar a**.
 - c. Siga as instruções na tela para concluir a configuração.

Conexões com fio

Se a conexão com fio for perdida — o cabo está solto ou danificado.

- Verifique o cabo para garantir que esteja conectado e que não esteja danificado.

A luz de integridade do link no conector de rede integrado permite que você verifique se a sua conexão está funcionando e oferece informações sobre o status:

- Luz verde — indica boa conexão entre uma rede de 10 Mbps e o computador.
- Luz laranja — indica boa conexão entre uma rede de 100 Mbps e o computador.
- Luz apagada — o computador não está detectando uma conexão física com a rede.



NOTA: A luz de integridade do link no conector de rede é usada apenas para conexões com fio. A luz de integridade do link não fornece o status das conexões sem fio.

Problemas de energia

Se a luz de alimentação estiver apagada — o computador está desligado ou não está recebendo energia.

- Reconecte o cabo de alimentação ao conector de energia do computador e à tomada elétrica.
- Se o computador estiver conectado a uma régua de energia, certifique-se de que a régua esteja conectada a uma tomada elétrica e esteja ligada. Remova dispositivos de proteção de energia, réguas de energia e extensões de cabos de alimentação para verificar se o computador liga corretamente.
- Certifique-se de que a tomada elétrica esteja funcionando, testando-a com outro dispositivo, como um abajur.
- Verifique as conexões do cabo do adaptador CA. Se o adaptador CA tiver uma luz, verifique se está acesa.

Se a luz de alimentação for branca e contínua, e o computador não estiver respondendo — a tela pode não estar respondendo. Pressione o botão liga/desliga até desligar o computador e, em seguida, ligue-o de novo.

Se a luz de alimentação for branca e intermitente — o computador está no modo de espera. Pressione qualquer tecla, mova o ponteiro usando o touch pad ou um mouse conectado ou pressione o botão liga/desliga para retomar a operação normal.

Se você encontrar alguma interferência que atrapalhe a recepção no seu computador — um sinal indesejado está criando interferência, interrompendo ou bloqueando outros sinais.

Algumas causas possíveis de interferência são:

- Cabos de extensão de alimentação, teclado e mouse.
- Muitos dispositivos conectados à mesma régua de energia.
- Várias réguas de energia conectadas à mesma tomada elétrica.

Problemas de memória

Se você receber uma mensagem de memória insuficiente —

- Salve e feche os arquivos e saia dos programas abertos que não esteja usando para ver se isso resolve o problema.
- Consulte a documentação do software para verificar os requisitos mínimos de memória. Se necessário, instale mais memória (consulte o *Manual de serviço* no site de suporte da Dell em **support.dell.com [em Inglês]**).
- Recoloque os módulos de memória (consulte o *Manual de serviço* no site de suporte da Dell em **support.dell.com [em Inglês]**) para garantir que o computador esteja se comunicando corretamente com a memória.

Se tiver outros problemas de memória —

- Verifique se você está seguindo corretamente as diretrizes de instalação de memória (consulte o *Manual de serviço* no site de suporte da Dell em **support.dell.com [em Inglês]**).
- Verifique se o módulo de memória é compatível com seu computador. O computador suporta memória DDR2. Para obter mais informações sobre o tipo de memória suportado pelo computador, consulte “Especificações”, na página 57.
- Execute o Dell Diagnostics (consulte “Dell Diagnostics”, na página 40).
- Recoloque os módulos de memória (consulte o *Manual de serviço* no site de suporte da Dell em **support.dell.com [em Inglês]**) para garantir que o computador esteja se comunicando corretamente com a memória.

Problemas de travamento e de software

Se o computador não inicializar — verifique se o cabo de alimentação está encaixado firmemente no computador e na tomada elétrica.

Se um programa parar de responder — finalize o programa:

1. Pressione <Ctrl><Shift><Esc> simultaneamente.
2. Clique em **Aplicativos**.
3. Clique no programa que não está respondendo.
4. Clique em **Finalizar tarefa**.

Se um programa trava repetidamente — consulte a documentação do software. Se necessário, desinstale e reinstale o programa.

 **NOTA:** O software é fornecido, geralmente, com instruções de instalação fornecidas na respectiva documentação ou em um disco (CD ou DVD).

Se o computador parar de responder ou uma tela azul aparecer —

 **AVISO:** Você poderá perder dados se não conseguir executar o procedimento de desligar o sistema operacional.

Se o computador não responder quando você pressionar uma tecla ou mover o mouse, pressione e mantenha pressionado o botão liga/desliga durante, pelo menos, 8 a 10 segundos, até desligar o computador e, em seguida, reinicie-o.

Se um programa tiver sido criado para uma versão mais antiga do sistema operacional Microsoft® Windows® —

Execute o assistente de compatibilidade de programas. O assistente de compatibilidade de programas configura um programa para que funcione em um ambiente semelhante aos ambientes de sistemas operacionais que não sejam o Windows Vista.

1. Clique em **Iniciar**  → **Painel de Controle** → **Programas** → **Usar um programa mais antigo com esta versão do Windows**.
2. Na tela de boas-vindas, clique em **Avançar**.
3. Siga as instruções na tela.

Se você tiver outros problemas de software —

- faça um backup dos arquivos imediatamente.
- Utilize um programa de detecção de vírus para verificar o disco rígido ou os CDs.
- Salve e feche todos os arquivos e saia de todos os programas abertos. Em seguida, desligue o computador pelo menu **Iniciar** .
- Consulte a documentação do software ou entre em contato com o fabricante do produto para obter informações sobre a solução de problemas:
 - Verifique se o programa é compatível com o sistema operacional instalado no computador.

- Certifique-se de que o computador atenda aos requisitos mínimos de hardware para executar o software. Consulte a documentação do software para obter informações.
- Certifique-se de que o programa esteja instalado e configurado adequadamente.
- Verifique se os drivers de dispositivo não estão em conflito com o programa.
- Se necessário, desinstale e reinstale o programa.

Como usar ferramentas de suporte

Dell Support Center

O **Dell Support Center** ajuda você a encontrar as informações necessárias sobre serviço e suporte, bem como informações específicas sobre o sistema. Para obter mais informações sobre o **Dell Support Center** e as ferramentas de suporte disponíveis, clique na guia **Services (Serviços)** em **support.dell.com (em Inglês)**.

Clique no ícone  da barra de tarefas para executar o aplicativo. A página inicial apresenta links para acessar as áreas:

- Autoajuda (Diagnóstico e solução de problemas, Segurança, Desempenho do sistema, Rede/Internet, Backup e recuperação e Windows Vista)
- Alertas (alertas do suporte técnico relevantes para o seu computador)
- Assistência da Dell - (Suporte técnico com o DellConnect™, Serviço de atendimento ao cliente, Treinamento e tutoriais, ajuda de como fazer (How-To) com o Dell on Call e Varredura on-line com o PC Checkup)
- Sobre o seu sistema (Documentação do sistema, Informações de garantia, Informações sobre o sistema, Atualizações e acessórios)

Na parte superior da página inicial do **Dell Support Center** é exibido o número do modelo do computador, além da etiqueta de serviço e o código de serviço expresso.

Para obter mais informações sobre o **Dell Support Center**, consulte o *Guia de Tecnologia da Dell* disponível em seu disco rígido ou no site de suporte da Dell em **support.dell.com (em Inglês)**.

Mensagens do sistema

Se o seu computador apresentar um problema ou um erro, poderá exibir uma mensagem do sistema que ajudará você a identificar a causa e a ação necessária para resolvê-lo.

 **NOTA:** Se a mensagem recebida não estiver listada nos exemplos a seguir, consulte a documentação do sistema operacional ou do programa que estava em execução no momento em que a mensagem foi exibida. Como alternativa, consulte o *Manual de serviço* no site de suporte da Dell em **support.dell.com (em Inglês)** ou consulte “Como entrar em contato com a Dell” na página 53 para obter ajuda.

Alert! Previous attempts at booting this system have failed at checkpoint [nnnn]. For help in resolving this problem, please note this checkpoint and contact Dell Technical Support — (Alerta! Tentativas anteriores de inicializar este sistema falharam no ponto de verificação [nnnn]. Para obter ajuda na solução desse problema, anote o ponto de verificação e entre em contato com o suporte técnico da Dell) — o computador não conseguiu concluir a rotina de inicialização três vezes consecutivas para o mesmo erro. Consulte “Como entrar em contato com a Dell”, na página 53, para obter ajuda.

CMOS checksum error (Erro na soma de verificação do CMOS) — possível falha na placa-mãe ou a bateria do RTC (Real-Time Clock, Relógio de tempo real) está com pouca carga. Substitua a bateria. Consulte o *Manual de serviço* no site de suporte da Dell em **support.dell.com (em Inglês)** ou consulte “Como entrar em contato com a Dell”, na página 53, para obter ajuda.

Hard-disk (HDD) drive failure (Falha no disco rígido) — Possível falha do disco rígido durante o POST. Consulte “Como entrar em contato com a Dell”, na página 53, para obter ajuda.

Hard-disk (HDD) drive read failure (Falha na leitura do disco rígido) — Possível falha do disco rígido durante o teste de boot. Consulte “Como entrar em contato com a Dell”, na página 53, para obter ajuda.

Keyboard failure (Falha do teclado) — Falha do teclado ou o cabo está solto.

No boot device available (Nenhum dispositivo de inicialização disponível) — não há nenhuma partição inicializável na unidade de disco rígido, o conector da unidade está solto ou não existe nenhum dispositivo inicializável.

- Se a unidade de disco rígido for o dispositivo de inicialização, certifique-se de que os conectores estejam conectados e que a unidade esteja instalada corretamente e particionada como um dispositivo de inicialização.

- Entre na configuração do sistema e verifique se as informações da sequência de inicialização estão corretas (consulte o *Manual de serviço* no site de suporte da Dell em support.dell.com [em Inglês]).

No timer tick interrupt (Nenhuma interrupção nos pulsos do temporizador) — Um chip da placa de sistema pode não estar funcionando ou há falha na placa-mãe (consulte o *Manual de serviço* no site de suporte da Dell em support.dell.com [em Inglês]).

USB over current error (Erro de sobrecarga do dispositivo USB) — desconecte o dispositivo USB. Seu dispositivo USB precisa de mais energia para que possa funcionar corretamente. Use uma fonte de alimentação externa para conectar o dispositivo USB. Se o seu dispositivo tiver dois cabos USB, conecte-os.

NOTICE - Hard Drive SELF MONITORING SYSTEM has reported that a parameter has exceeded its normal operating range. Dell recommends that you back up your data regularly. A parameter out of range

may or may not indicate a potential hard drive problem (AVISO - O SISTEMA DE AUTOMONITORAMENTO da unidade de disco rígido relatou que um parâmetro excedeu seu intervalo de operação normal. A Dell recomenda que você faça backups regulares de seus dados. Um parâmetro fora do intervalo pode indicar ou não um problema em potencial da unidade de disco rígido) — erro de S.M.A.R.T, possível falha da unidade de disco rígido.

Esse recurso pode ser ativado ou desativado na configuração do BIOS (consulte “Como entrar em contato com a Dell”, na página 53, para obter ajuda).

Solucionador de problemas de hardware

Se algum dispositivo não for detectado durante a instalação do sistema operacional ou se for detectado, mas estiver configurado incorretamente, você poderá usar o recurso **Solucionador de problemas** de hardware para resolver a incompatibilidade.

Para iniciar o Solucionador de problemas de hardware:

1. Clique em **Iniciar**  → **Ajuda e Suporte**.
2. Digite `solucionador de problemas de hardware` no campo de pesquisa e pressione <Enter> para iniciar a pesquisa.
3. Nos resultados da pesquisa, selecione a opção que melhor descreva o problema e execute as etapas restantes da solução do problema.

Dell Diagnostics

Se o computador apresentar algum problema, execute as verificações descritas em "Problemas de travamento e de software", na página 34, e execute o Dell Diagnostics antes de entrar em contato com a Dell para obter assistência técnica.

É recomendável que você imprima estes procedimentos antes de começar.

 **NOTA:** O Dell Diagnostics funciona apenas em computadores Dell.

 **NOTA:** O disco *Drivers and Utilities* é opcional e pode não ser fornecido com o seu computador.

Consulte a seção Configuração do sistema no *Manual de serviço* para ver as informações de configuração do computador e verificar se o dispositivo que você quer testar é mostrado no programa de configuração do sistema e se está ativo.

Inicie o Dell Diagnostics pelo disco rígido ou pelo disco *Drivers and Utilities*.

Como iniciar o Dell Diagnostics pelo disco rígido

O Dell Diagnostics está localizado em uma partição oculta do utilitário de diagnóstico no disco rígido.

 **NOTA:** Se o seu computador não exibir nenhuma imagem na tela, consulte "Como entrar em contato com a Dell", na página 53.

1. Certifique-se de que o computador esteja conectado a uma tomada elétrica em perfeitas condições de funcionamento.
2. Ligue (ou reinicie) o computador.
3. Quando o logotipo DELL™ aparecer, pressione <F12> imediatamente. Selecione **Diagnostics (Diagnóstico)** no menu de inicialização e pressione <Enter>.

 **NOTA:** Se esperar muito tempo e o logotipo do sistema operacional aparecer, aguarde até visualizar a área de trabalho do Microsoft® Windows®. Em seguida, desligue o computador e tente novamente.

 **NOTA:** Se aparecer uma mensagem informando que a partição do utilitário de diagnósticos não foi localizada, execute o Dell Diagnostics a partir do disco *Drivers and Utilities*.

4. Pressione qualquer tecla para iniciar o Dell Diagnostics pela partição do utilitário de diagnóstico em seu disco rígido.

Como iniciar o Dell Diagnostics pelo disco *Drivers and Utilities*

1. Insira o disco *Drivers and Utilities*.
2. Desligue o computador e reinicie-o. Quando o logotipo DELL aparecer, pressione <F12> imediatamente.

 **NOTA:** Se esperar muito tempo e o logotipo do sistema operacional aparecer, aguarde até visualizar a área de trabalho do Microsoft® Windows®. Em seguida, desligue o computador e tente novamente.

 **NOTA:** As etapas a seguir alteram a sequência de inicialização somente uma vez. Na próxima inicialização, o computador inicializará de acordo com os dispositivos especificados no programa de configuração do sistema.

3. Quando a lista de dispositivos de inicialização for exibida, realce **CD/DVD/CD-RW** e pressione <Enter>.
4. Selecione a opção **Boot from CD-ROM (Inicializar a partir do CD-ROM)** no menu apresentado e pressione <Enter>.
5. Digite 1 para abrir o menu do CD e pressione <Enter> para continuar.
6. Selecione **Run the 32 Bit Dell Diagnostics (Executar o Dell Diagnostics de 32 bits)** na lista numerada. Se houver múltiplas versões na lista, selecione a versão adequada para o seu computador.
7. Quando o **menu principal** do Dell Diagnostics for exibido, selecione o teste a ser executado.

Como restaurar o sistema operacional

Você pode restaurar um estado anterior do sistema operacional de várias maneiras:

- O recurso Restauração do Sistema retorna o computador ao estado operacional anterior sem afetar os arquivos de dados. Use essa opção como a primeira solução para restaurar o sistema operacional e preservar os arquivos de dados.
- A opção Dell Factory Image Restore retorna o disco rígido para o estado operacional de quando o computador foi adquirido. Esse procedimento exclui permanentemente todos os dados do disco rígido e remove todos os programas que tiverem sido instalados depois que você recebeu o computador. Use o Dell Factory Image Restore somente se o recurso de Restauração do Sistema não resolver o problema do sistema operacional.
- Se o disco Operating System tiver sido fornecido com o computador, use-o para restaurar o sistema operacional. Porém, o uso do disco Operating System também apaga todos os dados do disco rígido. Use o disco somente se o recurso Restauração do sistema não solucionar o problema do sistema operacional.

Restauração do Sistema

Os sistemas operacionais Windows fornecem a opção Restauração do Sistema, que permite retornar o computador a um estado operacional anterior (sem afetar os arquivos de dados) caso as alterações feitas ao hardware, ao software ou a outras configurações do sistema tenham deixado o computador em um estado operacional indesejável. Quaisquer alterações que o recurso Restauração do Sistema faça no computador serão completamente reversíveis.

 **AVISO:** Faça backups regulares dos arquivos de dados. A Restauração do Sistema não monitora nem recupera arquivos de dados.

 **NOTA:** Os procedimentos descritos neste documento foram criados para o modo de exibição padrão do Windows, portanto podem não se aplicar se o computador Dell™ tiver sido configurado no modo de exibição clássico do Windows.

Como iniciar a Restauração do Sistema

1. Clique em **Iniciar** .
2. Na caixa **Iniciar Pesquisa**, digite *Restauração do Sistema* e pressione <Enter>.

 **NOTA:** A janela **Controle de Conta de Usuário** pode ser exibida. Se você for um administrador do computador, clique em **Continuar**; caso contrário, entre em contato com o administrador para continuar com a ação desejada.

3. Clique em **Avançar** e siga os prompts restantes na tela.

Se o recurso Restauração do Sistema não resolver o problema, você poderá desfazer a última restauração.

Como desfazer a última Restauração do Sistema

 **NOTA:** Antes de desfazer a última Restauração do Sistema, salve e feche todos os arquivos e programas que estejam abertos. Não altere, abra ou exclua qualquer arquivo ou programa enquanto a restauração do sistema não estiver concluída.

1. Clique em **Iniciar** .
2. Na caixa **Iniciar Pesquisa**, digite *Restauração do Sistema* e pressione <Enter>.
3. Clique em **Desfazer a última restauração** e clique em **Avançar**.

Dell Factory Image Restore

 **AVISO:** O recurso Dell Factory Image Restore apaga permanentemente todos os dados do disco rígido e remove todos os programas ou drivers que tiverem sido instalados depois que o computador foi recebido. Se possível, faça um backup dos dados antes de usar essas opções. Use o Dell Factory Image Restore somente se o recurso de Restauração do Sistema não resolver o problema do sistema operacional.

 **NOTA:** O Dell Factory Image Restore pode não estar disponível em alguns países ou em alguns computadores.

Use o Dell Factory Image Restore apenas como a última alternativa para a restauração do sistema operacional. Essas opções restauram o disco rígido ao estado operacional em que se encontrava no momento da compra do computador. Todos os programas ou arquivos adicionados desde o recebimento do computador — inclusive arquivos de dados — são permanentemente excluídos do disco rígido. Os arquivos de dados incluem documentos, planilhas, mensagens de e-mail, fotos digitais, arquivos de música e outros. Se possível, faça backups de todos os dados antes de utilizar o Dell Factory Image Restore.

Dell Factory Image Restore

1. Ligue o computador. Quando aparecer o logotipo da Dell, pressione <F8> várias vezes para acessar a janela de **Opções de inicialização avançadas do Vista**.
 2. Selecione **Reparar o seu computador**.
 3. A janela **Opções de recuperação do sistema** será exibida.
 4. Selecione um layout de teclado e clique em **Avançar**.
 5. Para ter acesso às opções de recuperação, você deve fazer login como um usuário local. Para acessar o prompt de comando, digite `administrator` (administrador) no campo **Nome de usuário** e clique em **OK**.
 6. Clique em **Dell Factory Image Restore**. A tela de boas-vindas do **Dell Factory Image Restore** será exibida.
-  **NOTA:** Dependendo da sua configuração, é possível selecionar **Dell Factory Tools (Ferramentas do Dell Factory)** e, em seguida, **Dell Factory Image Restore**.

7. Clique em **Next (Avançar)**. A tela **Confirm Data Deletion (Confirmar o apagamento de dados)** será exibida.
-  **NOTA:** Se você não quiser continuar a usar o Factory Image Restore, clique em **Cancelar**.
8. Marque a caixa de seleção para confirmar que quer continuar a reformatar o disco rígido e a restaurar a condição de fábrica do sistema e, em seguida, clique em **Avançar**.
O processo de restauração será iniciado e poderá levar cinco minutos ou mais para ser concluído. Será mostrada uma mensagem informando que o sistema operacional e os aplicativos instalados na fábrica foram restaurados para a condição de fábrica.
 9. Clique em **Finish (Concluir)** para reinicializar o sistema.

Como reinstalar o sistema operacional

Antes de começar

Se você estiver pensando em reinstalar o sistema operacional Windows para corrigir um problema com um driver instalado recentemente, tente primeiro usar o recurso Reverso de driver de dispositivo do Windows. Se o recurso Reverso de driver de dispositivo não resolver o problema, use o recurso Restauração do Sistema para retornar o sistema operacional ao estado em que se encontrava antes da instalação do novo driver. Consulte “Restauração do Sistema”, na página 42.

 **NOTA:** Antes de iniciar a instalação, faça backup de todos os arquivos de dados da unidade de disco rígido principal. Em configurações convencionais de disco rígido, o disco rígido principal é o primeiro a ser detectado pelo computador.

Para reinstalar o Windows são necessários os seguintes itens:

- Disco *Operating System* da Dell
- Disco *Drivers and Utilities* da Dell

 **NOTA:** O disco *Drivers and Utilities* da Dell contém os drivers que foram instalados durante a montagem do computador. Use o disco *Drivers and Utilities* da Dell para carregar os drivers necessários. Dependendo da região em que você adquiriu o computador ou se solicitou os discos *Drivers and Utilities* e *Operating System* da Dell, pode ser que não sejam fornecidos com seu computador.

Como reinstalar o Windows Vista

O processo de reinstalação pode levar de 1 a 2 horas para ser concluído. Após a reinstalação do sistema operacional, você precisará reinstalar também os drivers de dispositivos, o programa de proteção contra vírus e outros aplicativos.

1. Salve e feche todos os arquivos e saia de todos os programas abertos.
2. Insira o disco *Operating System*.
3. Clique em **Sair** se a mensagem **Instalar o Windows** for exibida.
4. Reinicie o computador.
5. Quando o logotipo DELL aparecer, pressione <F12> imediatamente.

 **NOTA:** Se esperar muito tempo e o logotipo do sistema operacional aparecer, aguarde até visualizar a área de trabalho do Microsoft® Windows®. Em seguida, desligue o computador e tente novamente.

 **NOTA:** As etapas a seguir alteram a sequência de inicialização somente uma vez. Na próxima inicialização, o computador inicializará de acordo com os dispositivos especificados no programa de configuração do sistema.

6. Quando a lista de dispositivos de inicialização for exibida, realce a **unidade de CD/DVD/CD-RW** e pressione <Enter>.
7. Pressione qualquer tecla para **inicializar a partir do CD-ROM**. Siga as instruções na tela para concluir a instalação.

Como obter ajuda

Se o computador apresentar algum problema, você poderá executar as etapas a seguir para diagnosticar e resolver o problema:

1. Consulte “Como solucionar problemas”, na página 30, para obter as informações e os procedimentos para solucionar o problema do computador.
2. Consulte “Dell Diagnostics”, na página 40, para obter informações sobre os procedimentos de como executar o Dell Diagnostics.
3. Preencha a “Lista de verificação de diagnósticos” na página 52.
4. Use a ampla variedade de serviços on-line da Dell, disponíveis em **support.dell.com (em Inglês)** para obter ajuda sobre procedimentos de instalação e solução de problemas. Consulte “Serviços on-line”, na página 50, para obter uma lista mais abrangente do suporte on-line da Dell.

5. Se as etapas anteriores não resolveram o problema, consulte “Antes de ligar para a Dell”, na página 52, e “Como entrar em contato com a Dell”, na página 53.

 **NOTA:** Ligue para o suporte da Dell de um telefone próximo ao computador, para que a equipe de suporte possa ajudá-lo nos procedimentos necessários.

 **NOTA:** Talvez o sistema de Código de serviço expresso da Dell não esteja disponível em todos os países.

Quando solicitado pelo sistema telefônico automatizado da Dell, digite o seu código de serviço expresso para encaminhar a chamada diretamente à equipe de suporte adequada. Se você não tiver um código de serviço expresso, abra a pasta **Dell Accessories (Acessórios Dell)**, clique duas vezes no ícone **Express Service Code (Código de serviço expresso)** e siga as instruções.

 **NOTA:** Alguns dos serviços nem sempre estão disponíveis em todos os locais fora da região continental dos EUA. Para obter informações sobre a disponibilidade desses serviços, entre em contato com seu representante Dell local.

Suporte técnico e serviço de atendimento ao cliente

O serviço de suporte da Dell está disponível para responder às suas dúvidas sobre o hardware da Dell. Nossa equipe de suporte utiliza diagnósticos de computador para responder às suas dúvidas com rapidez e precisão.

Para entrar em contato com o serviço de suporte da Dell, consulte “Antes de ligar para a Dell”, na página 52, e procure as informações de contato para a sua região ou acesse **support.dell.com (em Inglês)**.

Serviços on-line

Você pode saber mais sobre os produtos e serviços da Dell nos seguintes sites:

- **www.dell.com (em Inglês)**
- **www.dell.com/ap** (somente para países da Ásia/Costa do Pacífico)
- **www.dell.com/jp** (somente para o Japão)
- **www.euro.dell.com** (somente para a Europa)
- **www.dell.com/la** (para países da América Latina e do Caribe)
- **www.dell.ca** (somente para o Canadá)

Você pode acessar o serviço de suporte da Dell pelos seguintes endereços de e-mail e sites da Web:

Sites de suporte da Dell

- **support.dell.com (em Inglês)**
- **support.jp.dell.com** (somente para o Japão)
- **support.euro.dell.com** (somente para a Europa)
- **supportapj.dell.com** (somente para Ásia, Costa do Pacífico)

Endereços de e-mail de suporte da Dell

- **mobile_support@us.dell.com**
- **support@us.dell.com**
- **la-techsupport@dell.com** (somente para países da América Latina e do Caribe)
- **apsupport@dell.com** (somente para países da Ásia, Costa do Pacífico)

Endereços de e-mail de marketing e vendas da Dell

- **apmarketing@dell.com** (somente para países da Ásia, Costa do Pacífico)
- **sales_canada@dell.com** (somente para o Canadá)

Protocolo de transferência de arquivos anônimo (FTP)

- **ftp.dell.com**

Efetue login como usuário: `anonymous` (anônimo) e use o seu endereço de e-mail como senha.

Serviço automático de status de pedidos

Para verificar o status de qualquer produto da Dell que você tenha encomendado, vá até o site **support.dell.com (em Inglês)**, ou ligue para o serviço automático de status de pedidos. Uma gravação solicitará as informações necessárias para localizar o seu pedido e fornecer um relatório sobre ele. Para obter o número de telefone da sua região, consulte “Como entrar em contato com a Dell”, na página 53, para resolver problemas com seu pedido.

Se houver algum problema com o seu pedido, como peças ausentes, peças erradas ou faturamento incorreto, entre em contato com o serviço de atendimento ao cliente da Dell. Quando você ligar, tenha a fatura ou a nota de expedição à mão. Para obter o número de telefone da sua região, consulte “Como entrar em contato com a Dell”, na página 53.

Informações sobre o produto

Se você precisar de informações sobre outros produtos disponíveis por meio da Dell ou se quiser fazer um pedido, visite o site da Dell em **www.dell.com (em Inglês)**. Para obter o número de telefone da sua região ou para falar com um especialista em vendas, consulte “Como entrar em contato com a Dell”, na página 53.

Antes de ligar para a Dell

 **NOTA:** Quando ligar, tenha o Código de serviço expresso à mão. Esse código ajuda o sistema telefônico de suporte automático da Dell a direcionar a sua chamada com mais eficiência. O número da etiqueta de serviço também pode ser solicitado (localizado na parte traseira ou na parte de baixo do computador).

Lembre-se de preencher a Lista de verificação de diagnósticos. Se possível, ligue o computador antes de telefonar para o serviço de assistência técnica da Dell e faça a ligação de um telefone próximo ao computador. Você poderá ser solicitado a digitar alguns comandos, fornecer informações detalhadas durante as operações ou tentar outras opções de solução de problemas que só podem ser executadas no próprio computador. Tenha a documentação do computador disponível.

Lista de verificação de diagnósticos

- Nome:
- Data:
- Endereço:
- Telefone:
- Etiqueta de serviço (código de barras na parte traseira ou na parte de baixo do computador):
- Código de serviço expresso:
- Número de autorização de devolução de material (se fornecido pelo técnico do serviço de suporte da Dell):
- Sistema operacional e versão:
- Dispositivos:

- Placas de expansão:
- Você está conectado a uma rede? Sim/Não
- Rede, versão e adaptador de rede:
- Programas e versões:

Consulte a documentação do seu sistema operacional para determinar o conteúdo dos arquivos de inicialização do computador. Se o computador estiver conectado a uma impressora, imprima cada arquivo. Caso contrário, anote o conteúdo de cada arquivo antes de ligar para a Dell.

- Mensagem de erro, código de bipe ou código de diagnóstico:
- Descrição do problema e dos procedimentos executados para solucioná-lo:

Como entrar em contato com a Dell

Cliente dos Estados Unidos, ligue 800-WWW-DELL (800-999-3355).

 **NOTA:** Se você não tiver uma conexão de Internet ativa, poderá encontrar as informações de contato na sua fatura, nota de expedição, nota de compra ou no catálogo de produtos Dell.

A Dell fornece várias opções de suporte e serviço on-line ou por telefone. A disponibilidade varia de acordo com o país e com o produto, e alguns serviços podem não estar disponíveis em sua região. Para entrar em contato com a Dell para tratar de assuntos de vendas, suporte técnico ou serviço de atendimento ao cliente:

1. Visite o site **support.dell.com (em Inglês)**.
2. Encontre o seu país ou região no menu suspenso **Choose A Country/Region (Escolha um país ou região)** na parte inferior da página.

Como obter ajuda

3. Clique em **Contact Us (Entrar em contato conosco)** no lado esquerdo da página.
4. Selecione o serviço ou link de suporte adequado, com base na sua necessidade.
5. Escolha o método para entrar em contato com a Dell que seja conveniente para você.

Como encontrar mais informações e recursos

Se você precisa:

reinstalar o sistema operacional.

executar um programa de diagnóstico no computador, reinstalar o laptop system software (software de sistema de notebook) ou atualizar os arquivos "leia-me" e os drivers do computador.

obter mais informações sobre o seu sistema operacional, manutenção de periféricos, RAID, Internet, Bluetooth®, rede e e-mail.

atualizar seu computador com memória nova ou adicional ou com um novo disco rígido.
reinstalar ou substituir uma peça desgastada ou com defeito.

Consulte:

disco Operating System.

o disco *Drivers and Utilities*.

 **NOTA:** Para encontrar as atualizações de drivers e da documentação, visite o site de suporte da Dell™ em **support.dell.com (em Inglês)**.

o *Guia de Tecnologia Dell* instalado em seu disco rígido.

o *Manual de serviço* no site de suporte da Dell em **support.dell.com (em Inglês)**

 **NOTA:** Em alguns países, o fato de abrir ou substituir peças do seu computador pode invalidar a garantia. Verifique as políticas de garantia e devolução antes de trabalhar na parte interna do computador.

Se você precisa:

encontrar informações sobre as práticas de segurança recomendadas para seu computador
analisar Informações de garantia, Termos e condições (somente EUA), Instruções de segurança, Informações de normalização, Informações de ergonomia e Contrato de licença do usuário final.

localizar a Etiqueta de serviço ou o Código de serviço expresso — você deve utilizar a etiqueta de serviço para identificar o seu computador no site **support.dell.com (em Inglês)** ou entrar em contato com o suporte técnico.

localizar drivers e downloads.
acessar o suporte técnico e a ajuda do produto.
verificar o status do seu pedido para novas compras.
localizar soluções e respostas para perguntas comuns.
localizar informações das mais recentes atualizações sobre as alterações técnicas feitas no computador ou material avançado de referência técnica para técnicos ou usuários experientes.

Consulte:

os documentos sobre segurança e normalização que foram fornecidos com seu computador e também a página de conformidade normativa em **www.dell.com/regulatory_compliance**.

a parte traseira ou a parte de baixo do computador.



o site de suporte da Dell™ em **support.dell.com (em Inglês)**.

Especificações

Modelo do sistema

Inspiron 1440

Esta seção fornece informações que podem ser necessárias quando você estiver configurando, atualizando drivers ou atualizando o seu computador.

 **NOTA:** As ofertas podem variar por região. Para obter mais informações sobre a configuração do computador, clique em **Iniciar**  → **Ajuda e Suporte** e selecione a opção para exibir as informações sobre o computador.

Processador

<i>Tipo</i>	<i>Cache L2</i>
Intel® Celeron®	1 MB
Intel Celeron Dual-Core	1 MB
Intel Pentium® Dual-Core	1 MB
Intel Core™2 Duo	2 MB/3 MB/6 MB
Frequência do barramento externo	667 MHz, 800 MHz e 1066 MHz

Especificações

Memória

Conector do módulo de memória	dois soquetes SO-DIMM acessíveis internamente
Configurações de memória possíveis	1 GB, 2 GB, 3 GB, 4 GB, 6 GB e 8 GB
Tipo de memória	DDR2 SO-DIMM
Memória máxima	1 GB
Memória máxima	8 GB

 **NOTA:** Para obter instruções sobre como aumentar a memória, consulte o *Manual de serviço* no site de suporte da Dell em support.dell.com (em Inglês).

ExpressCard

Conector	um slot para ExpressCard de 34 mm
Tamanho do conector	26 pinos

Informações sobre o computador

Chipset do sistema	Intel GM45 (UMA) Intel GM45 (Discreto)
Placas gráficas	ATI Mobility Radeon HD4330
Memória da placa gráfica	GFX de 256 MB/GFX de 512 MB
Barramento gráfico	(interno)

Comunicações

Modem (opcional)	Modem V.92 56 K USB externo
Adaptador de rede	rede local Ethernet 10/100 na placa de sistema
Rede sem fio	Suporte sem fio interno para WLAN e Bluetooth®

Áudio

Tipo de áudio	áudio de alta definição em dois canais (Azalia)
Controlador de áudio	IDT 92HD81
Conversão estéreo	24 bits (análogo-digital e digital-analógico)
Interface interna	Áudio de alta definição Intel
Altofalante	Dois altofalantes de 4 Ohm
Controles de volume	menus de programa, teclas de atalho

Portas e conectores

Áudio	um conector de microfone, conector para fone de ouvido/altos falantes estéreo, microfone digital com módulo de câmera (opcional)
-------	--

Portas e conectores

Mini-Card	um slot para Mini-Card de tamanho pequeno ("half")
Adaptador de rede	porta RJ45
USB	Três conectores de 4 pinos compatíveis com USB 2.0
Vídeo	conector de 15 orifícios

Tela

Tipo (TrueLife)	WLED (HD) de 14,0 pol. WLED (HD+) de 14,0 pol.
-----------------	---

Dimensões:

Altura	173,95 mm
Largura	309,40 mm
Diagonal	355,60 mm
Ângulo de operação	0° (fechado) a 140°

Especificações

Tela

Ângulos de visualização:

Horizontal	±40° (HD) ±60° (HD+)
Vertical	+15/-30° (HD) ±50° (HD+)
Distância entre pixels	0,2265 mm (HD) 0,1935 mm (HD+)
Consumo de energia (painel com luz posterior) (típico)	4,8 W (máx.) (HD) 5,5 W (máx.) (HD+)

Câmera (opcional)

Pixel	1,3 megapixel
Resolução de vídeo	320 x 240 ~1280 x 1024 (640 x 480 a 30 fps)
Ângulo de visualização na diagonal	66°

Touch pad

Resolução X/Y (modo gráfico de tabela)	240 cpi
<i>Tamanho:</i>	
Largura	81,0 mm - área ativa do sensor
Altura	42,0 mm - retângulo

Teclado

Número de teclas	86 (EUA e Canadá); 87 (Europa); 90 (Japão)
Layout	QWERTY/AZERTY/Kanji

Bateria

Tipo	íons de lítio de 4 células íons de lítio de 6 células íons de lítio de 9 células
Profundidade	48,45 mm
Altura	20,15 mm (4/6-células) 40,05 mm (9 células)
Largura	205,22 mm (4/6 células) 276,95 (9 células)
Peso	0,26 kg (4 células) 0,35 kg (6 células) 0,52 kg (9 células)

Adaptador CA

Tensão de entrada	100–240 VCA
Corrente de entrada (máxima)	1,5/1,6 A
Frequência de entrada	50–60 Hz
Potência de saída	65 W ou 90 W
Corrente de saída	3,34 A (65 W); 4,62 A (90 W)
Tensão nominal de saída	19,5 +/-1,0 VCC

Especificações

Adaptador CA

Dimensões:

65 W

Altura 29,0 mm

Largura 46,5 mm

Profundidade 107 mm

Peso (com cabos) 0,250 kg

65 W (Série E)

Altura 16,0 mm

Largura 66,0 mm

Profundidade 127,0 mm

Peso (com cabos) 0,265 kg

Adaptador CA

90 W

Altura 16,0 mm

Largura 70,0 mm

Profundidade 147,0 mm

Peso (com cabos) 0,350 kg

90 W (Série D)

Altura 34,2 mm

Largura 60,8 mm

Profundidade 169,5 mm

Peso (com cabos) 0,460 kg

Características físicas

Altura	25,4 a 38,9 mm
Largura	339 mm
Profundidade	238 mm
Peso (com bateria de 4 células)	2,3 kg
Peso (com bateria de 6 células)	2,4 kg

Ambiente do computador*Faixa de temperatura:*

Operacional	0° a 35°C
Armazenamento	-40° a 65°C

Ambiente do computador*Umidade relativa (máxima):*

Operacional	10 % a 90 % (sem condensação)
Armazenamento	5% a 95% (sem condensação)

Vibração máxima (usando um espectro de vibração aleatória que simula o ambiente do usuário):

Operacional	0,66 G (RMS)
Armazenamento	1,30 G (RMS)

Choque máximo (medido com o cabeçote do disco rígido estacionado e um pulso de meia senoide de 2 ms):

Operacional	110 G
Armazenamento	163 G

Nível de poluente aerotransportado	G2 ou inferior, conforme definido pela norma ISA-S71.04-1985
------------------------------------	--

Índice remissivo

A

adaptador CA

tamanho e peso **62**

ajuda

como obter assistência e suporte **48**

atendimento ao cliente **49**

B

backups

como criar **29**

barramento de expansão **58**

C

como conectar

para a Internet **10**

como economizar energia **28**

como entrar em contato com a Dell **52**

como localizar mais informações **55**

como personalizar

suas configurações de energia **28**

como reinstalar o Windows **42**

como restaurar a configuração de fábrica **44**

como solucionar problemas **30**

computador, como configurar **5**

conexão com a Internet **10**

conexão de rede

como corrigir **30, 31**

configuração, antes de começar **5**

D

dados, como fazer o backup **29**

danos, como evitar **5**

Dell Factory Image Restore **42**

Dell Support Center **36**

drivers e downloads **56**

E

endereços de e-mail

para suporte técnico **50**

endereços de e-mail de suporte **50**

energia

como economizar **28**

especificações **57**

F

fluxo de ar, como permitir **5**

G

Guia de tecnologia Dell

para obter mais informações **55**

I

ISP

Provedor de serviços da Internet **10**

L

Lista de verificação de diagnósticos **52**

login de FTP, anônimo **50**

M

Mensagens do sistema **37**

O

opções de reinstalação de sistema **42**

P

problemas, como solucionar **30**

problemas de energia, como solucionar **32**

problemas de hardware

como diagnosticar **39**

Índice remissivo

problemas de memória

como solucionar **33**

problemas de software **34**

processador **57**

produtos

informações e compra **51**

R

recursos, como localizar mais **55**

recursos de software **28**

rede com fio

cabo de rede, como conectar **7**

réguas de energia, como usar **6**

Restauração do Sistema **42**

S

site de suporte da Dell **56**

sites de suporte

mundial **49**

66

Solucionador de problemas de hardware **39**

status do pedido **51**

suporte de memória **58**

suporte técnico **49**

V

velocidade de rede

como testar **30**

ventilação, como garantir **5**

W

Windows, como reinstalar **42**

Windows Vista® **9**

Assistente de compatibilidade de programas **34**

como reinstalar **47**

configuração **9**

Impresso no Brasil

www.dell.com | support.dell.com (em Inglês)



0T099NA00



Impresso nos EUA

www.dell.com | support.dell.com (em Inglês)



OT099NA00